

ЦЕНТРАЛЬНАЯ СТАНЦИЯ ЮНЫХ ТЕХНИКОВ
имени Н. М. ШВЕРНИКА

Для умелых рук



ВЫПУСК ПЕРВЫЙ

В ПОМОЩЬ ЮНОМУ МАСТЕРУ

УЧИТЕСЬ РАБОТАТЬ С ТКАНЬЮ!

Юным мастером мы называем того, кто не только умеет работать различными инструментами, строить модели и приборы, но и выполнять самые разнообразные хозяйственные работы, организовывать свой быт.

Надежда Константиновна Крупская писала пионерам:

«Надо, чтобы мальчики и девочки одинаково учились делать все необходимое по хозяйству и не считали бы выполнение этого дела чем-то недостойным себя.

...У нас введено всеобщее обучение, на школьную учебу обращено большое внимание, но это не значит, что наши ребята могут расти барчатами, которые не умеют пуговицы пришить к пальто, вскипятить молоко, вычистить себе сапоги... Стране социализма барчат не надо, нужны умелые руки в быту и на всякой работе, в том числе и на технической работе...»

Уменьше шить одинаково нужно и девочкам, и мальчикам. Мальчик должен быть готовым обслужить себя в туристском походе, в армии, в дальнем плавании. Всюду и всегда потребуются уметь ремонтировать свое обмундирование и снаряжение — шить, штопать. Тем более, это должны уметь все, кто желают быть настоящими юными мастерами.

Вот почему в первом выпуске «Юному мастеру» мы помещаем рисунки самых различных изделий из ткани — в готовом виде и в процессе их выполнения. Следующие выпуски будут содержать указания по работе с деревом и металлом, по отделке готовых изделий, по ремонту жилья и мебели и т. п.

Изображенные в брошюре изделия могут выполняться не только на уроках ручного труда в школе, но и на занятиях кружков «Умелые руки», а также самостоятельно дома. Разумеется, в последнем случае нужно обязательно обратиться за советами к старшим: они объяснят и покажут, как определить размеры изделия и сделать выкройки по рисункам, как раскладывать выкройки на ткани, как и в каком порядке сметывать, а затем сшивать детали.

Основным руководством по работе с тканью является книга **А. Д. Жилкиной и В. Ф. Жилкина «Руководелие»** (Учпедгиз, 1955).

Помещенные в брошюре рисунки и пояснительный текст к ним являются приложением к статье тех же авторов «Содержание и методы работы по шитью», опубликованной в журнале «Начальная школа» № 10 за 1956 год.

СПИСОК ИЗДЕЛИЙ ИЗ ТКАНИ НА УРОКАХ РУЧНОГО ТРУДА I КЛАСС

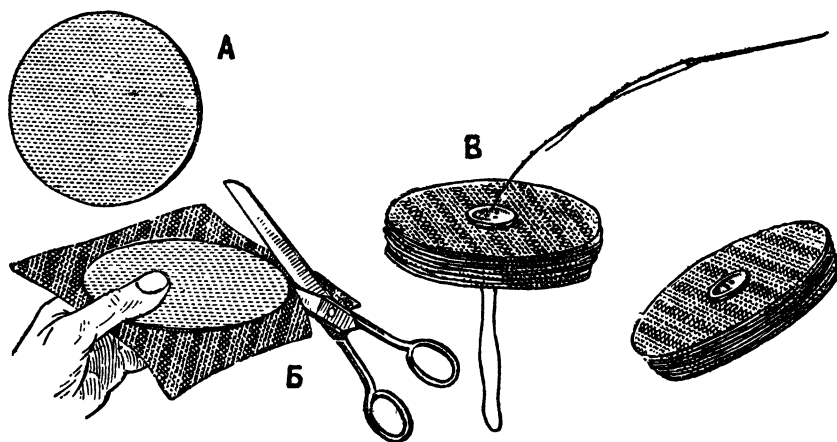

1. Перочистка

А — шаблонка из картона, Б — вырезывание из ткани по шаблонке кружков,
В — сшивание их и пришивание пуговицы

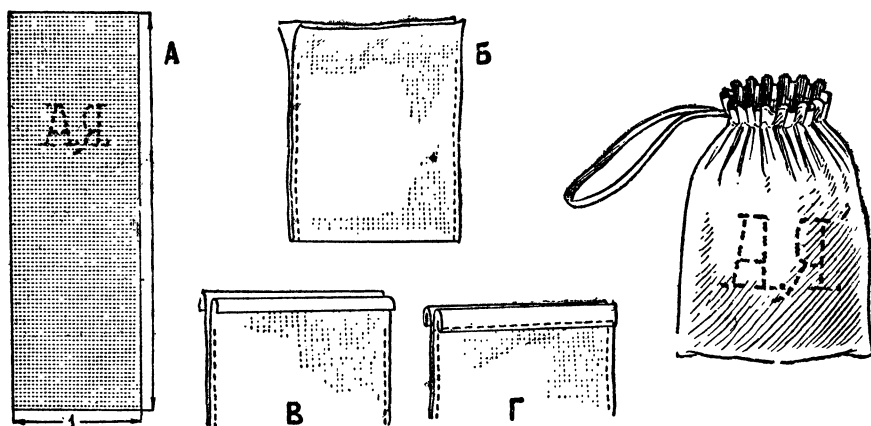

2. Мешочек для чернильницы

А — раскрой мешочка в форме прямоугольника, Б — сшивание двух сторон мешочка,
В — первый сгиб для рубчика, Г — второй сгиб и подшивание рубчика
для продевания шнура

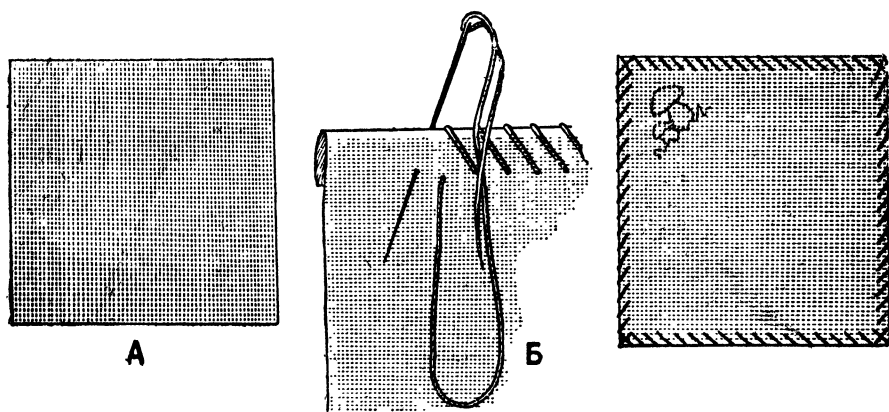

3. Носовой платок

А — вырезывание квадрата из ткани, Б — обработка краев швом «через край»

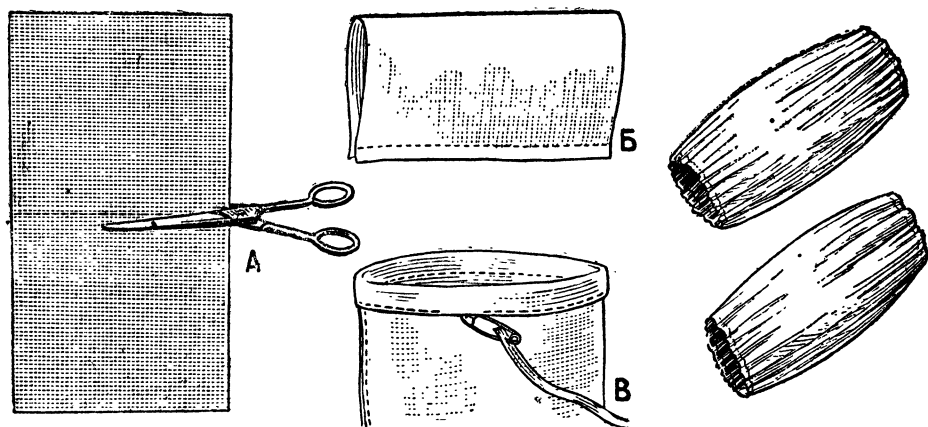

4. Наручники для занятий

А — раскрой ткани, Б — шивание продольного шва, В — подрубка верхнего и нижнего краев для вдевания резинки

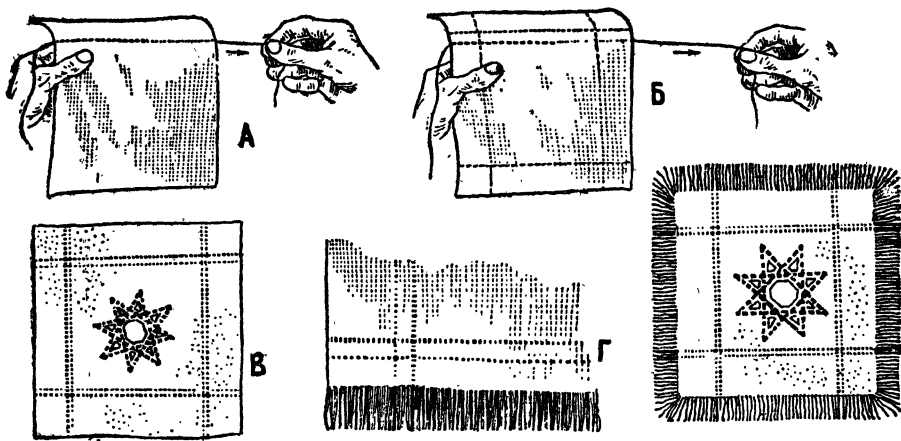

5. Салфетка для завтрака

А — продевание первой цветной нитки в квадрате ткани, Б — продевание нитки второго цвета параллельно первой со всех четырех сторон, В — вышивание узоров, Г — продевание нитей с краев салфетки для получения бахромы

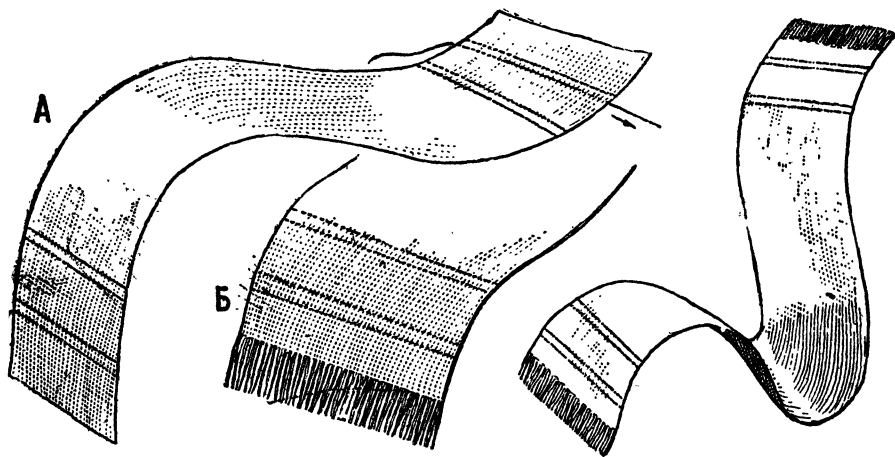

6. Полотенце

А — продевание нескольких цветных нитей, Б — получение бахромы путем продевания нескольких нитей с двух концов полотенца

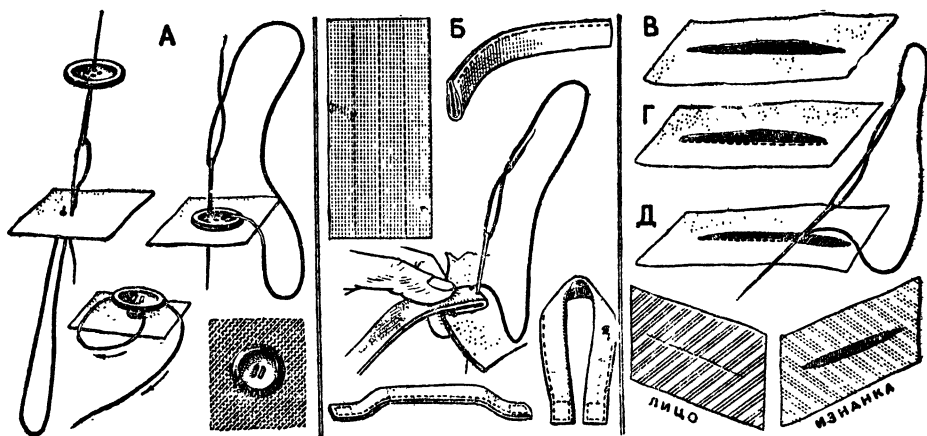

7. Простейшая починка одежды

А — пришивание пуговицы (последовательный процесс), Б — пришивание вешалки двух видов, В — прямой разрыв ткани, Г — зашивание разрыва швом «строчка», Д — обметка края шва

II КЛАСС

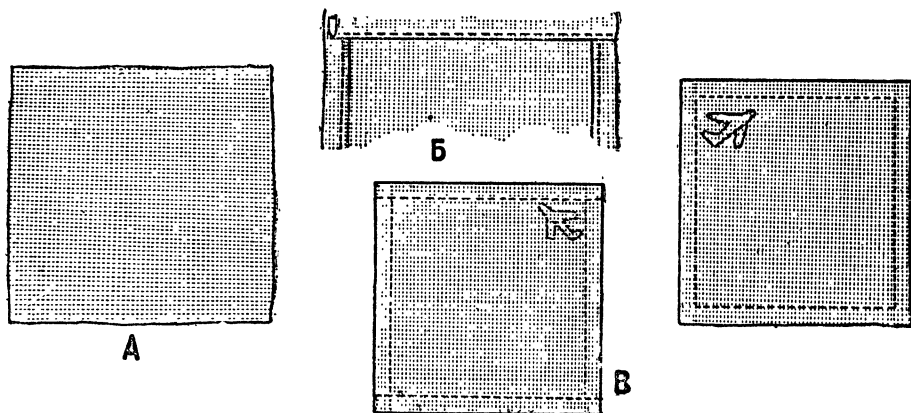

8. Подрубка и вышивка носового платка

А — раскрой правильного квадрата ткани, Б — заметывание рубца, В — подшивание платка и вышивка узора на одном уголке платка

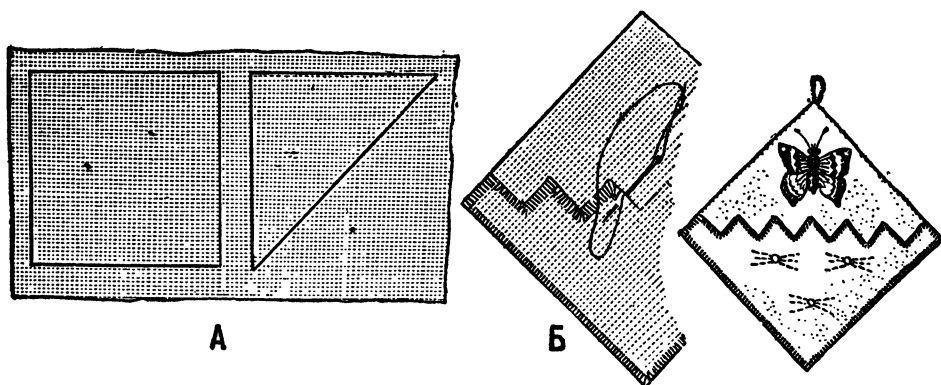

9. Сашё для лент и расчесок

А — раскрой двух клиньев, Б — сшивание клиньев и обшивание краев петельным швом

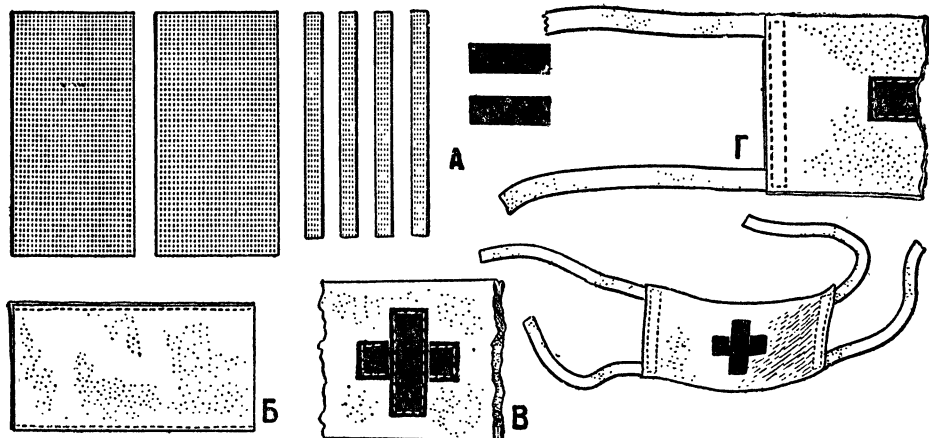

10. Санитарная повязка

А — раскрой двух клиньев, тесемок и полосок для креста, Б — сшивание длинных сторон клиньев, В — нашивание креста на лицевую сторону повязки, Г — вшивание тесемок в углы повязки

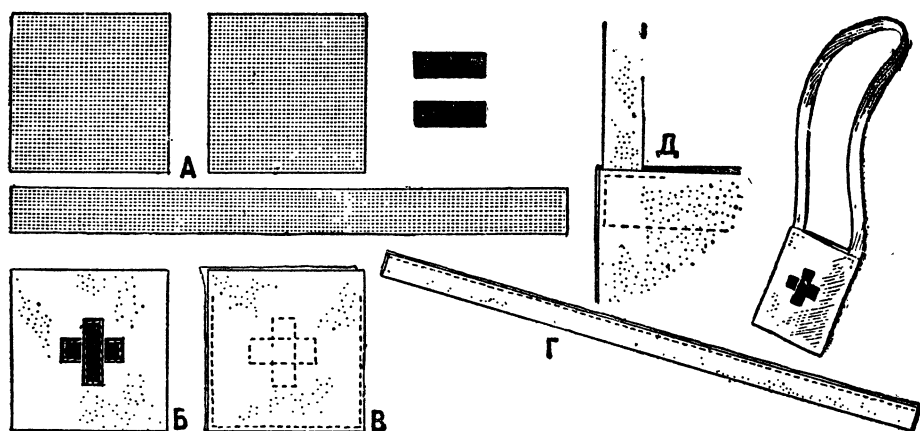

11. Санитарная сумка

А — раскрой двух клиньев, ляжки и полосок (для креста), Б — нашивание креста,
 В — сшивание двух клиньев сумки, Г — сшивание ляжки и вывертывание ее,
 Д — вшивание концов ляжки в края сумки

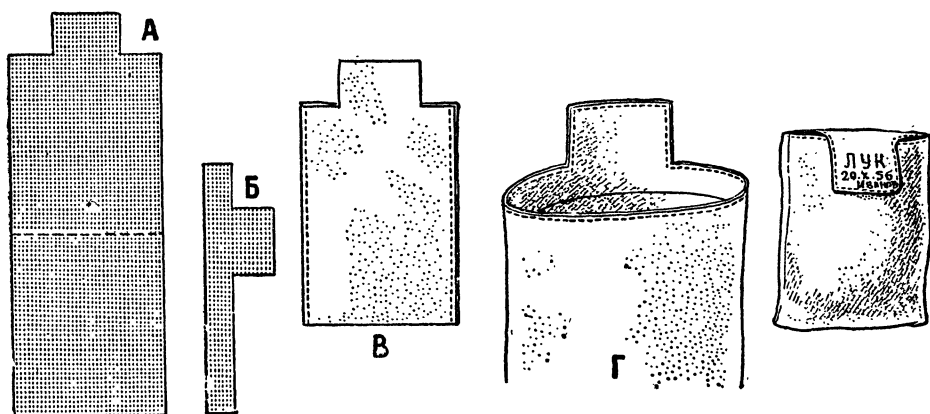

12. Мешочек для семян

А — раскрой мешочка, Б — выкраивание обтачки для верха мешочка и клапана,
 В — сшивание боковых швов, Г — обшивание верхнего края мешочка обтачкой

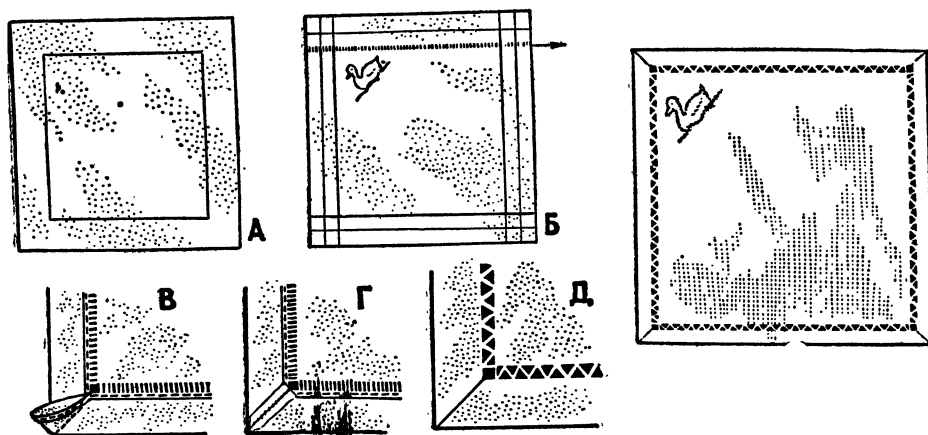

19. Салфетка с мержкой

А — раскрой салфетки, Б — продергивание ниток и нанесение карандашом рисунка на одном уголке, В — прострачивание загнутых углов, Г — вырезывание излишка ткани в углах, Д — вывертывание углов и вышивание мержкой

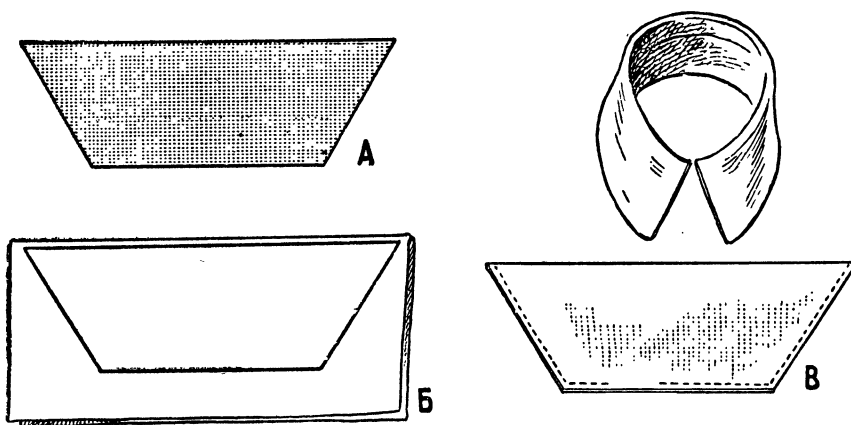

20. Воротник для форменной блузы

А — вырезывание из бумаги выкройки, Б — раскрой из сложенной вдвое ткани, В — сшивание воротника с трех сторон (стрелкой показано отверстие для выворачивания его на лицевую сторону)

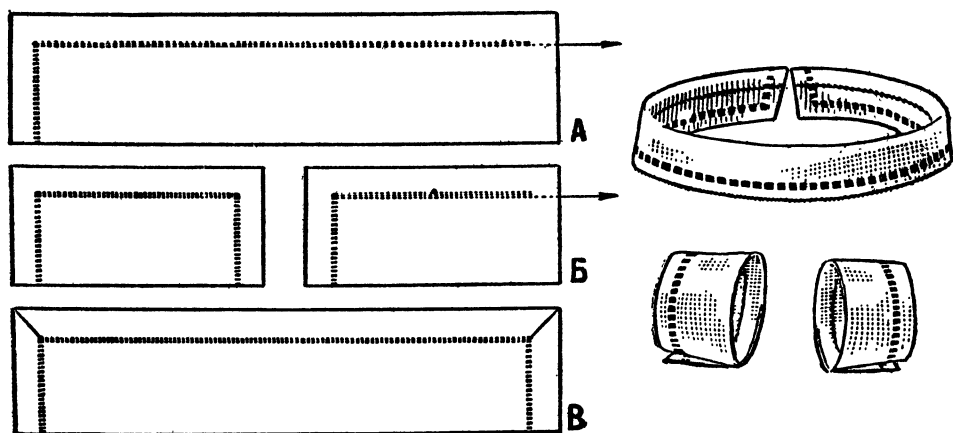

21. Воротничок-стойка и манжеты к форменному платью

А — продергивание ниток для мережки на раскроенном воротнике, **Б** — такое же продергивание на манжетах, **В** — заметывание краев и вышивание мережки

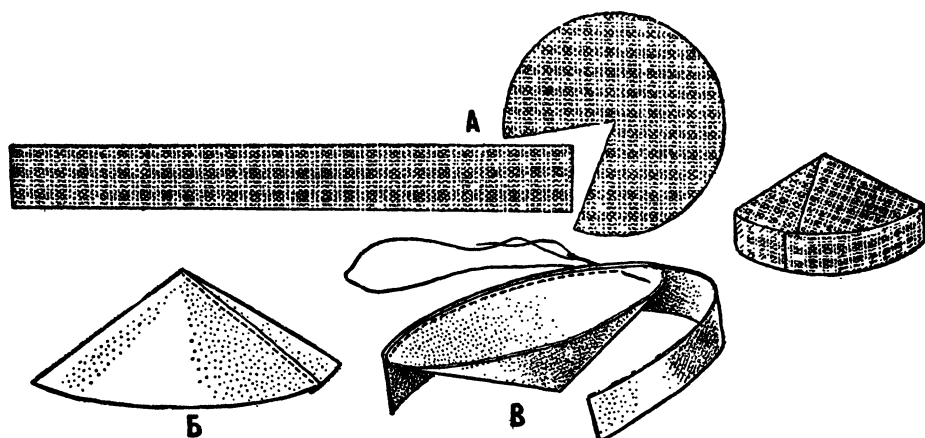

22. Тюбетейка

А — раскрой околыша и верха, **Б** — сшивание верха, **В** — пришивание околыша к верху

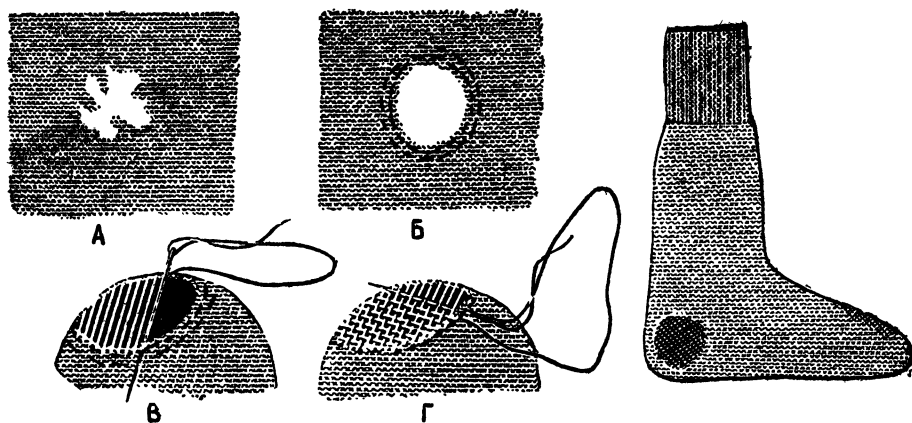

23. Штопка трикотажных вещей

А — разрыв в носке, Б — стягивание и подрезывание проношенного места, В — застил нитями стверстия в одном направлении, Г — застил в перпендикулярном направлении

IV КЛАСС

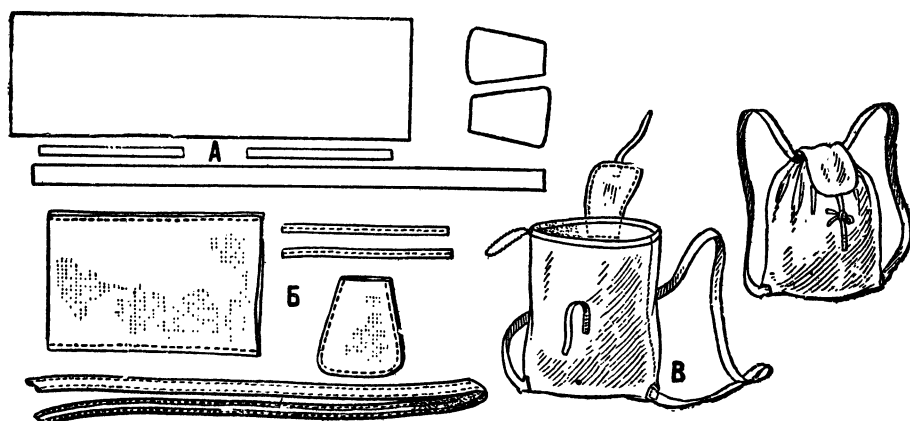

24. Походный рюкзак

А — раскрой всех клиньев рюкзака, Б — шивание боковых панелей, вытачивание клапана и лямок, В — объединение всех деталей

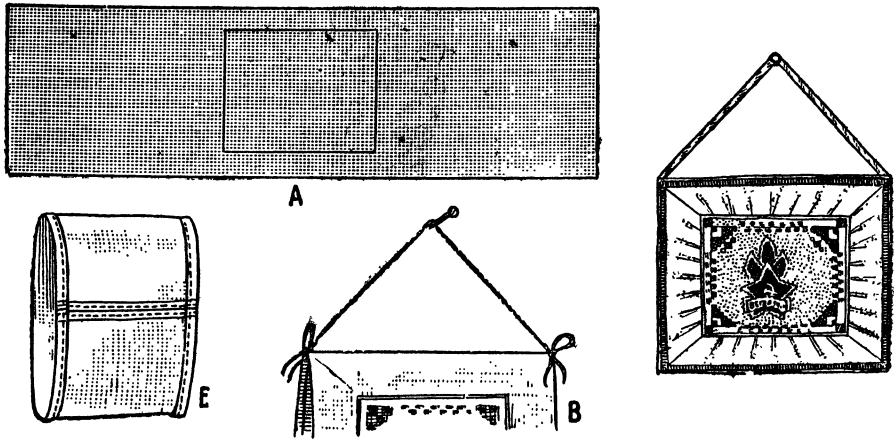

25. Саше для газет

А — раскрой полотна, вышивание узора, Б — шивание саше в «муфту»,
В — обшивание шнуром верхнего края саше для подвешивания на стенку

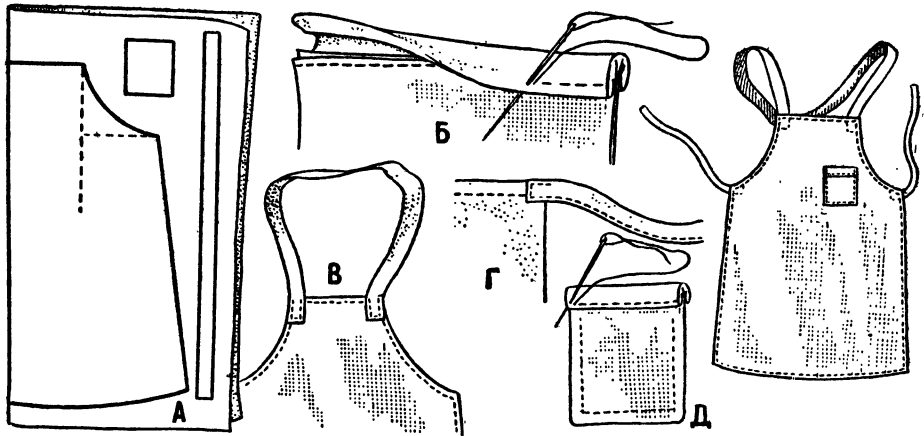

26. Фартук для занятий по труду

А — раскрой фартука, кармана и лямок, Б — обшивание косой бейкой края фартука,
В — пришивание лямок к верхней части фартука, Г — пришивание тесемок (завязок),
Д — обшивание кармана планкой

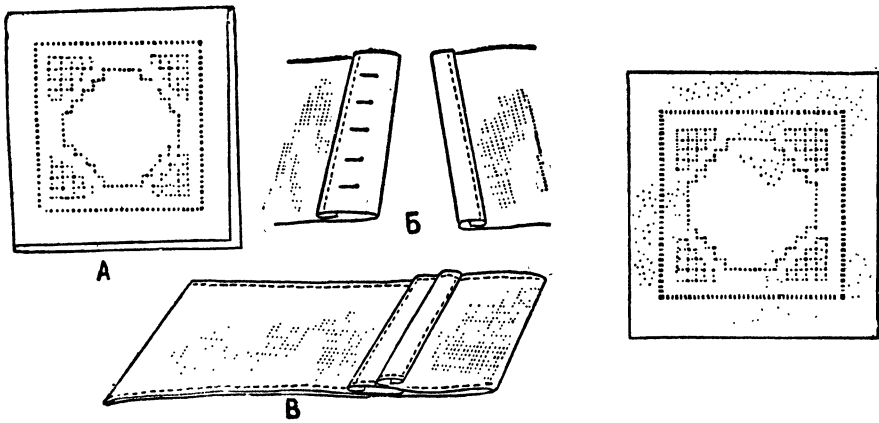

27. Наволочка на подушку

А — вышивание узора мерешкой на одной стороне наволочки, **Б** — загибание и про-
страчивание рубцов для петель и пуговиц, **В** — сшивание боковых швов наволочки

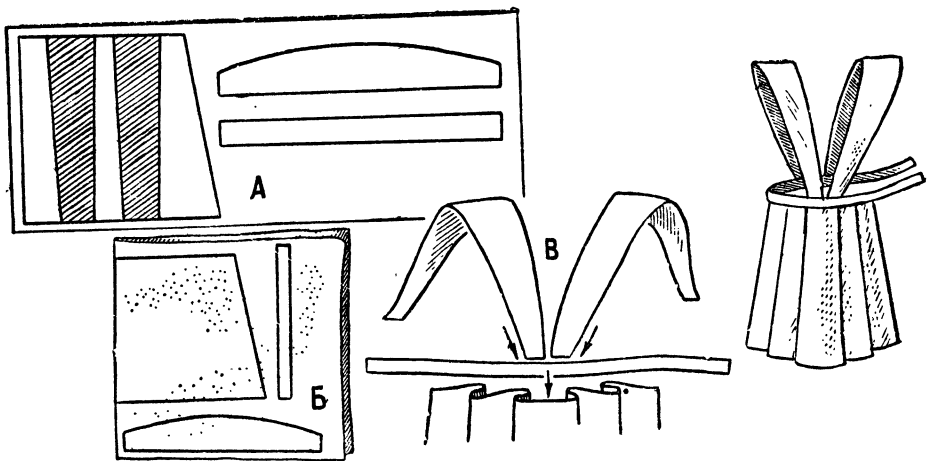

28. Форменный фартук

А — заготовка выкроек: фартука, лямки и пояса **Б** — раскрой деталей фартука,
В — соединение отдельных деталей фартука

„ДЛЯ УМЕЛЫХ РУК“

ВЫШЛИ ИЗ ПЕЧАТИ: «Байдарка»; «Воздушные змеи»; «Воздушный шар»; «Детекторный радиоприёмник ЦСЮГ-1Д»; «Контурные модели кораблей»; «Модель автомобиля»; «Модель ветродвигателя»; «Модель катера»; «Модель подводной лодки»; «Модель шагающего экскаватора»; «Модель яхты»; «Настольная аэродинамическая труба»; «Самодельные электродвигатели»; «Самодельный батарейный радиоприёмник»; «Самодельный походный радиоприёмник»; «Самодельный сетевой радиоприёмник»; «Самодельный телефонный аппарат»; «Сделай сам» (Самодельные игрушки для новогодней ёлки); «Схематическая модель планера»; «Схематическая модель самолёта».

ПОДГОТОВЛЕНЫ К ПЕЧАТИ: «Аэродинамическая труба»; «Контурные модели кораблей»; «Модель грузового автомобиля»; «Самодельный фотоаппарат».

Пособия «Для умелых рук» продаются во всех магазинах книготоргов и киосках Союзпечати. Их можно также выписать наложенным платежом, послав заказ по адресу: Москва, В-36, 5-я Черемушкинская ул., д. 14, Магазин № 93 «Книга — почтой».



НАБОРЫ ДЕТАЛЕЙ, заготовок и основных материалов для постройки летающих и плавающих моделей («Авиамодельная посылка № 1» — схематическая модель самолёта с резиновым двигателем; «Фюзеляжная модель самолёта»; «Летающая модель самолёта»; «Летающая модель планера», «Плавающая модель парусной яхты» и другие), модельные компрессионные двигатели внутреннего сгорания («МК-12С» и «МК-16»), наборы слесарных инструментов, лобзики и пилки к ним, наборы «Конструктор» и «Автоконструктор», радиодетали, фотопринадлежности и ряд других товаров для юных техников высылает Центральная торговая база Посылторга (Москва, Е-126, Авиамоторная ул., д. 50/8).

Прейскуранты Посылторга «Товары — почтой» имеются для ознакомления во всех почтовых отделениях, а также высылаются Центральной торговой базой по получению 60 коп. почтовыми марками.

Наложенным платежом товары не высылаются.

Заказы от учреждений и организаций Посылторг не принимает.

Цена 85 коп.

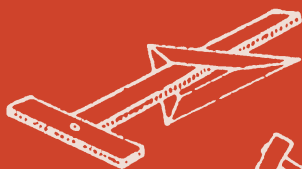
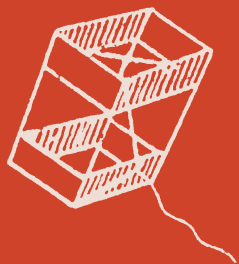

Москва * 1956

